

Lautstärke erhöhen und gehört werden.

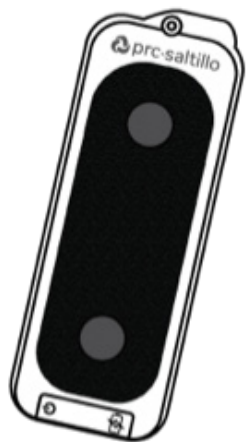

VERSA SPEAKER™

Gebrauchsanweisung

Los geht's

VersaSpeaker ein-/ausschalten

- Zum Einschalten die I/O-Taste drücken. Der Signalton zeigt, dass der Lautsprecher eingeschaltet ist. Der Lautsprecher geht automatisch in den Kopplungsmodus.

Zum Ausschalten die I/O-Taste 7-Sekunden gedrückt halten.

Für einen Reset die I/O-Taste mehr als 10 Sekunden gedrückt halten.

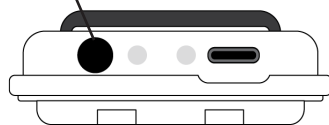

VersaSpeaker mit iPad verbinden

1. I/O-Taste für 3 Sekunden gedrückt halten.
2. Die blau blinkende LED zeigt den Kopplungsmodus.
3. Leuchtet die LED durchgehend blau, ist der Lautsprecher mit dem iPad verbunden.

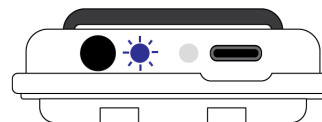

Kopplungsmodus

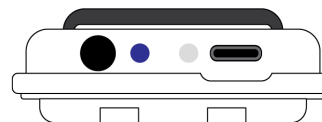

Erfolgreich verbunden

Lautsprecher aufladen

1. Stecken Sie das Ladekabel in den USB-C Ladeanschluss.
2. Die LED blinkt orange zur Anzeige des Ladevorgangs.
3. Durchgängig orange LED zeigt, dass der Lautsprecher aufgeladen ist (bei angeschlossenem Ladekabel).

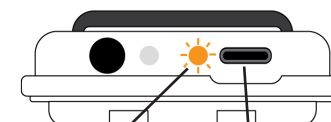

LED

USB-C-Ladeanschluss

Hinweis: *Akkustand niedrig* Leuchtet die LED alle 30 Sekunden zweifach, ist der Akkustand unter 15%. Bei üblicher Nutzung hält der Akku 9 Stunden.

Den VersaSpeaker am VersaWrap anbringen



Lautsprecher-abdeckung

Abdeckung entfernen

1. Greifen Sie unter die Verlängerung rechts an der Abdeckung.
2. Heben Sie die Abdeckung zum Entfernen an.

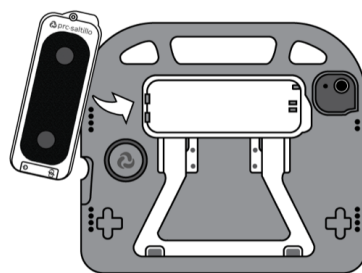

Lautsprecher befestigen

1. Wenn die Abdeckung entfernt wurde, positionieren Sie die 2 Laschen des Lautspeakers über denen in der Hülle.
2. Drücken Sie den Lautsprecher im Anschluss auf der rechten Seite nach unten bis dieser in der Vorrichtung einrastet.
3. Bei Bedarf kann der Lautsprecher zusätzlich mit einer Schraube auf der rechten Seite befestigt werden.

Position für Schraube

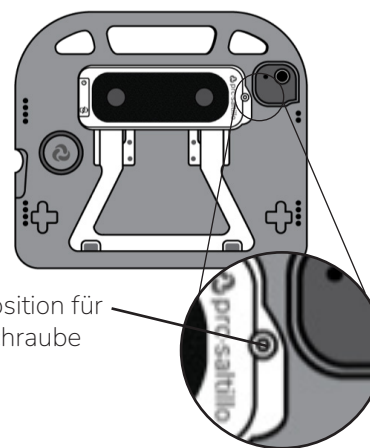

siehe Anleitung Wrap.

LED Status Legende

LED	STATUS
Blinkt Blau	Kopplungsmodus
Durchgängig Blau	Verbunden
Blinkt Orange	Lädt
Durchgängig Orange	Aufgeladen
Intermittierend Organe	Akkustand unter 15%

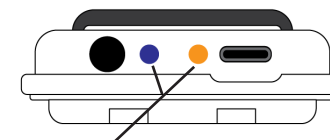

Indicator Lights